



STAS DOYER

Créateur de bien-être depuis 1963

BALI



Une exploitation facilitée

Facilitated operation

 Remplissage et vidange automatiques
Automatic filling and draining

 Commande par écran tactile
Touch screen control

Une accessibilité optimisée

Optimized accessibility

 Ouverture verticale de la porte à 90°
Door opens vertically at 90 degrees

 Transfert aisé depuis un fauteuil roulant, vers une position assise
Easy transfer from a wheelchair to a seated position

Un soin amélioré

A quality experience

 Soins en position allongée
Treatment in lying down position

 Hydromassage programmable sur 3 zones
Hydromassage can be programmed for 3 zones

 Puissance d'hydromassage variable
Variable hydromassage power

 Aérobain
Whirlpool

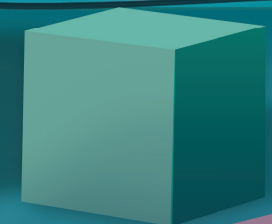
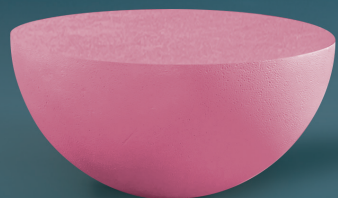
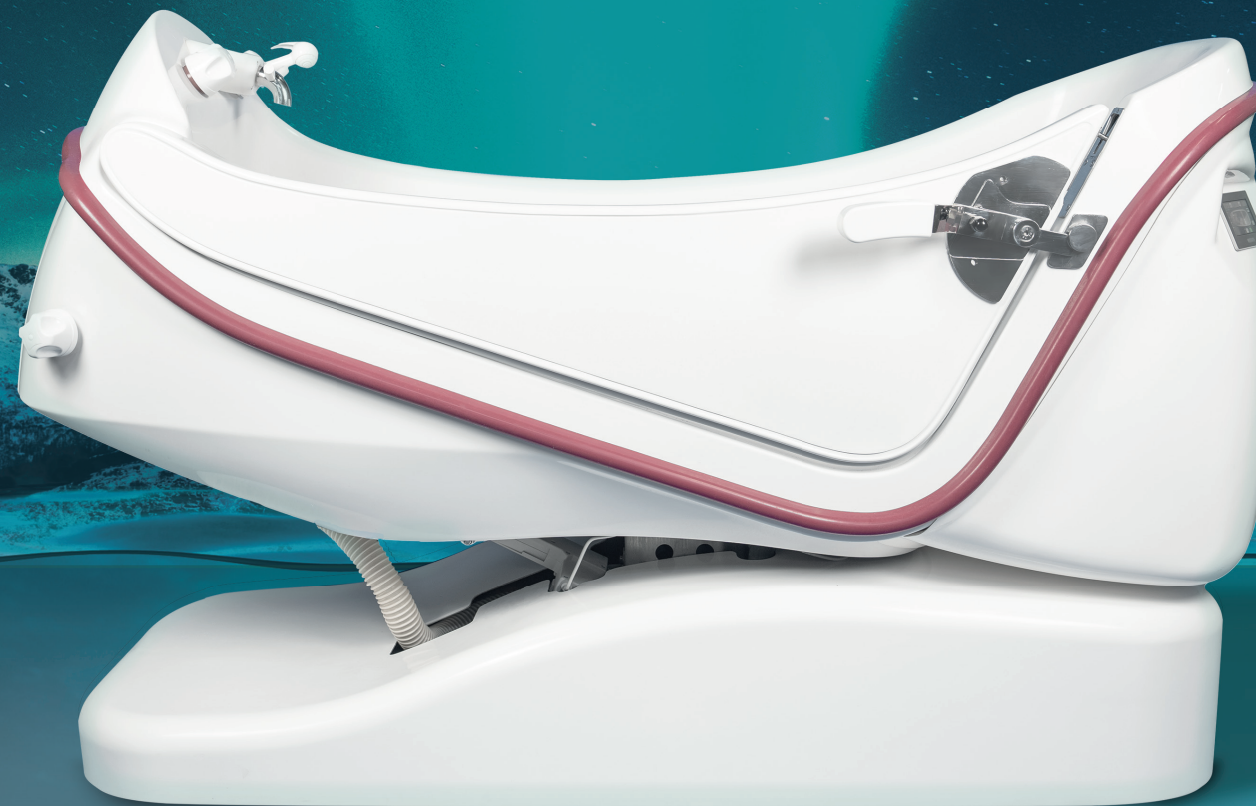

BALI - BAIGNOIRE D'HYDROMASSAGE ET AÉROBAIN ADAPTÉE AUX PERSONNES À MOBILITÉ RÉDUITE

BALI - HYDROMASSAGE TUB AND WHIRLPOOL SPECIALLY DESIGNED FOR PERSONS WITH REDUCED MOBILITY

BAIGNOIRE D'HYDROMASSAGE ET AÉROBAIN :

- Structure et accessoires adaptés aux eaux agressives et/ou entartrantes (eau thermale, eau de mer)
- Grâce à son novateur système de bascule, combiné à sa large porte d'accès, la baignoire accueille le curiste en position assise avant de prodiguer un soin en position allongée
- Ouverture de la porte, type papillon, sans entrave sur l'accès cabine
- Programmation et commande par écran couleur tactile
- Hydromassage à puissance variable, programmable sur 3 zones
- Aérobain
- Remplissage automatique
- Vidange motorisée (automatique ou commandée par l'opérateur)
- Puissance totale : 3 kW
- Emprise au sol : L +/- 2060 mm (Prévoir 2 200 mm pour permettre le mouvement de bascule de la baignoire) x l +/- 830 mm
- Hauteur d'installation PMR : +/- 525 mm

OPTIONS

- Kit chromothérapie
- Douche sous-marine
- Vérin supplémentaire, pour réglage en hauteur du bain (notamment utile si la baignoire est destinée à des soins prodigués par un agent qui pourra ainsi régler la hauteur de son poste de travail)

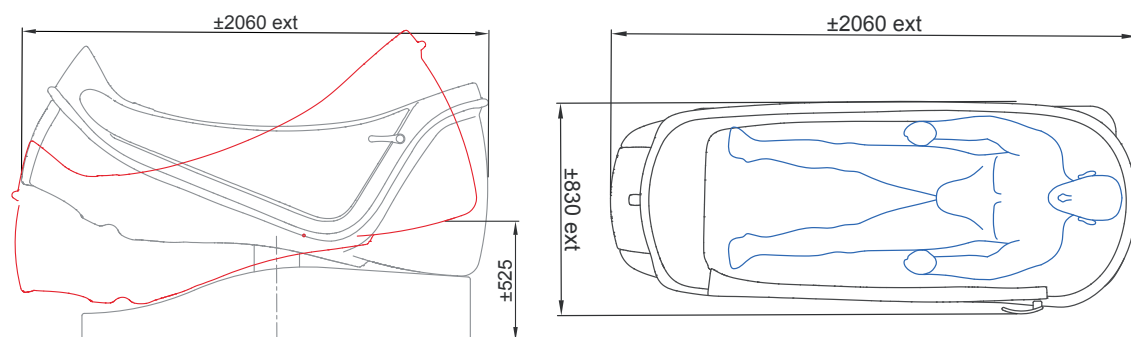

(EN) HYDROMASSAGE TUB AND WHIRLPOOL:

- Structure and accessories designed for corrosive and/or scaling waters (thermal water, sea water)
- Thanks to its innovative tilting system, combined with its wide access door, the water therapy client enters the tub in a sitting position before receiving treatment in a reclining position
- Butterfly door easily opens to allow access to room
- Programmed and controlled by a color touch screen
- Hydromassage with variable power, can be programmed for 3 zones
- Whirlpool
- Automatic filling
- Motorized draining (automatic or controlled by the operator)
- Total power: 3 kW
- Floor space: L 2,060 mm approx. (Allow 2,200 mm for tub to tilt) x W 830 mm approx.
- PRM installation height: 525 mm approx.

OPTIONS

- Chromotherapy kit
- Underwater shower
- Additional lifting mechanism for height adjustment (especially useful if the tub is intended for a therapy session provided by a caregiver, who can thus adjust the height of the workstation) poste de travail)





STAS DOYER

3, rue de Lomagne - Z.I. Marclan
31600 Muret - France

.....
T. +33(0) 5 61 51 93 20

F. +33(0) 5 61 56 82 05

.....
M. info@stas-doyer.com

W. www.stas-doyer.com

LE PRÉCURSEUR DE L'HYDROTHÉRAPIE

Présent dans 20 pays et avec plus de 2000 références parmi les instituts, SPA, établissements thermaux, centres de thalassothérapie et Hôtels, Stas Doyer se positionne comme un véritable expert en hydrothérapie depuis 1963.

En proposant des solutions sur mesures et innovantes, la société s'inscrit dans une véritable démarche qualité et fut primée aux Nouvelles Esthétiques.